

# INNOVA Mini K

## Válvula de Simple Asiento de Desvío



### APLICACIÓN

La válvula INNOVA Mini K es una válvula neumática de simple asiento. Se utiliza como una válvula de cambio para desviar el producto con sentido convergente en aplicaciones higiénicas de la industria alimentaria, bebidas, farmacéuticas y químicas.

### DISEÑO Y CARACTERÍSTICAS

Diseño higiénico según EHEDG.

La junta de perfil específico asegura su fiabilidad en condiciones de trabajo adversas.

El diseño higiénico de la junta permite una limpieza perfecta.

Actuador neumático de simple efecto.

Válvula normalmente cerrada (NC) en su versión estándar.

Montaje normalmente abierta (NO) con la simple inversión del actuador neumático.

Fácil desmontaje de las piezas internas aflojando una abrazadera clamp.

La linterna abierta permite una inspección visual de obturación del eje.

### ESPECIFICACIONES TÉCNICAS

#### Materiales

Piezas en contacto con el producto	1.4404 (AISI 316L)
Otras piezas de acero	1.4301 (AISI 304)
Juntas en contacto con el producto	EPDM

#### Acabado superficial

Interno	Pulido brillante Ra ≤ 0,8 µm
Externo	Mate

#### Tamaños disponibles

DIN EN 10357 serie A <small>(anterior DIN 11850 serie 2)</small>	DN 10 - DN 15 - DN 20
ASTM A269/270 <small>(corresponde a tubo OD)</small>	OD 1/2" - OD 3/4"

#### Conexiones

Soldar

**Limites de operación**

Temperatura de trabajo	-10°C a 121°C
Temperatura SIP	140°C (30 minutos máximo)
Máxima presión de trabajo	1000 kPa (10 bar)
Mínima presión de trabajo	Vacío
Presión aire comprimido	6 - 8 bar

**OPCIONES**

Actuador neumático doble efecto.  
 Juntas en FPM y HNBR.  
 Otras conexiones: macho, clamp.  
 Detectores de posición externos.  
 Acabado superficial Ra ≤ 0,5 µm.

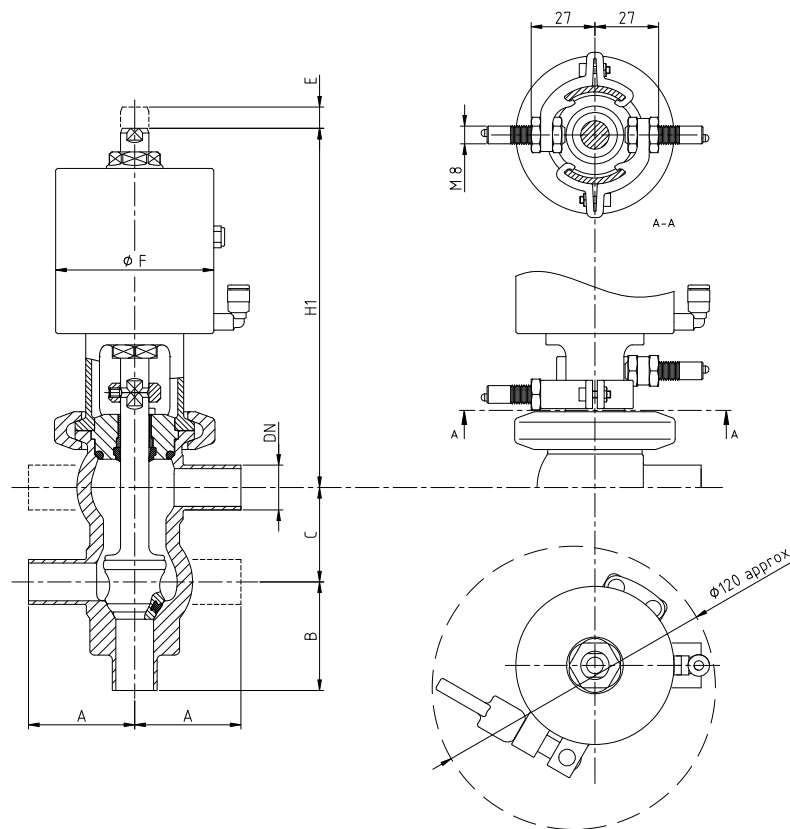
**DIMENSIONES**

10.260.32.0040

	DN	Tubería	A	B	C	ØF	E	H1	kg <sup>1</sup>
DIN	10	13,0 x 1,50	45	43	40	67	9	155	2,3
	15	19,0 x 1,50	45	46	40	67	9	152	2,4
	20	23,0 x 1,50	45	48	40	67	9	150	2,4
OD	½"	12,7 x 1,65	45	43	40	67	9	155	2,3
	¾"	19,05 x 1,65	45	46	40	67	9	152	2,4

1) Los pesos corresponden a la combinación de cuerpo HC

## COMBINACIONES DE CUERPOS

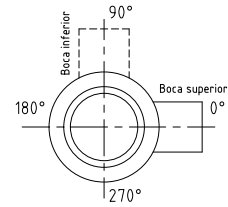
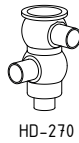
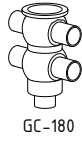
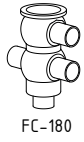
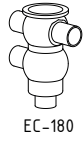
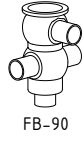
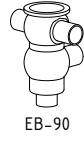
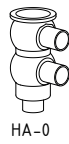

10.260.32.0041

## PRESIONES MÁXIMAS

Presión máxima en bar / PSI sin fugas en el asiento

Combinación de actuador / cuerpo válvula y dirección de presión	Presión de aire [bar] / [PSI]	Posición obturador	DN 10	DN 15	DN 20
			OD 1/2"	OD 3/4"	
	-	NC	10 / 145	10 / 145	10 / 145
	6 / 87	NC	10 / 145	10 / 145	10 / 145
	-	NO	10 / 145	10 / 145	10 / 145
	6 / 87	NO	10 / 145	10 / 145	10 / 145
	6 / 87	A/A	10 / 145	10 / 145	10 / 145
	6 / 87	A/A	10 / 145	10 / 145	10 / 145

Presión máxima en bar / PSI contra la cual la válvula puede abrir

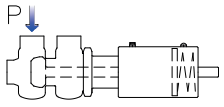
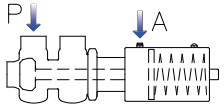
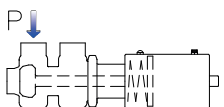
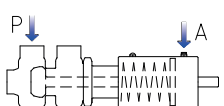
Combinación de actuador / cuerpo válvula y dirección de presión	Presión de aire [bar] / [PSI]	Posición obturador	DN 10	DN 15	DN 20
			OD 1/2"	OD 3/4"	
	-	NC	10 / 145	10 / 145	10 / 145
	6 / 87	NC	10 / 145	10 / 145	10 / 145
	-	NO	10 / 145	10 / 145	10 / 145
	6 / 87	NO	10 / 145	10 / 145	10 / 145

A ≡ aire

P ≡ presión producto

NC ≡ válvula normalmente cerrada

NO ≡ válvula normalmente abierta

A/A ≡ válvula doble efecto

Valores válidos para actuador estándar

Para presiones diferentes se pueden montar actuadores de tamaño superior